

問題用紙

1991 4級

文字・語彙

(100点 25分)

注意 Notes

1.「始め」の合図があるまで、この問題用紙を開けないでください。

Do not open this question booklet before the test begins.

2.この問題用紙を持ち帰ることはできません。

Do not take this question booklet with you after the test.

3.受験番号と名前を下の欄に、受験票と同じようにはっきりと書いてください。

Write your registration number and name clearly in each box below as written on your test voucher.

4.この問題用紙は、全部で9ページあります。

This question booklet has 9 pages.

5.問題には解答番号の①②③...が付いています。解答は、解答用紙にある同じ番号の解答欄にマークしてください。

One of the row numbers①、②、③...is given for each question. Mark your answer in the same row of the answersheet.

受験番号
Examinee Registration Number

--	--	--	--	--	--	--	--	--	--	--	--	--	--	--	--	--	--	--	--

名前
Name

--	--	--	--	--	--	--	--	--	--	--	--	--	--	--	--	--	--	--	--

ページ
-- part 1 --

問題 I _____ のことばはどうよみますか。1234からいちばんいいものをひとつえらびなさい。

問1・車の中に男の子が何人いますか。

(1). 車 1. しゃ 2. くるま 3. ちゃ 4. くらま

(2). 中 1. なか 2. なつか 3. ちゅう 4. ちゆん

(3). 男の子 1. おんなのこ 2. おとこのこ 3. おどこのこ 4. おうなのこ

(4). 何人 1. なにひと 2. なんじん 3. なにじん 4. なんにん

問2・一日は二十四時間です。そして、一時間は六十分で、一分は六十びょうです。

(1). 一日 1. ついたち 2. ひとひ 3. いちじつ 4. いちにち

(2). 二十四時間 1. にじゅうしじげん 2. にじゅうよんじけん 3. にじゅうよじかん

4. にじゅうしじかん

(3). 一分 1. いっぷん 2. いちふん 3. いちぶ 4. いちぶん

問3・雨の日は外へ出ないで、家でゆっくり休みます。

(1). 雨 1. かぜ 2. あめ 3. ゆき 4. くも

(2). 外 1. そと 2. はか 3. どこ 4. うち

(3). 出ない 1. いかない 2. こない 3. でない 4. やらない

(4). 家 1. へや 2. しつ 3. いえ 4. みせ

(5). 休み 1. のみ 2. たのみ 3. すみ 4. やすみ

問4・先に食べてください。わたしは後で食べます。

(1). 先に 1. せんに 2. つぎに 3. すぐに 4. さきに

(2). 食べて 1. とべて 2. のべて 3. たべて 4. くべて

(3). 後で 1. あとで 2. にちで 3. ごで 4. こうで

問題Ⅱ _____ のことばはどうかきますか。1234からいちばんいいものをひとつえらびなさい。

問1・えきのまえでバスをおります。そして、みなみのほうへ100メートルぐらいいってください。ひだりがわにおおきいホテルがあります。

(1). まえ 1. 後 2. 前 3. 先 4. 間

(2). みなみ 1. 東 2. 西 3. 南 4. 北

(3). いって 1. 言って 2. 走って 3. 入って 4. 行って

(4). ひだり 1. 左 2. 在 3. 石 4. 右

(5). おおきい 1. 高い 2. 多い 3. 広い 4. 大きい

問2・ちちのたんじょうびにねくたいとわいしゃつをあげました。

(1). ちち 1. 母 2. 姉 3. 兄 4. 父

(2). ねくたい 1. ネクタイ 2. ネタクイ 3. スクタイ 4. スタクイ

(3). わいしゃつ 1. ウイシャツ 2. ウイシュツ 3. ワイシャツ 4. ワイシュツ

問3・こんしゅうのすいようびのしんぶんがありますか。

(1). こんしゅう 1. 来週 2. 先週 3. 今週 4. 近週

(2). しんぶん 1. 新文 2. 新聞 3. 新分 4. 新本

問題Ⅲ _____ のところになにをいれますか。1234からいちばんいいものをひとつえらびなさい。

(1). _____、えいがをみにいきませんか。

1. ゆうべ 2. きのう 3. あして 4. おととい

(2). わたしはいつも _____ をききながらべんきょうします。

1. ペン 2. ラジオ 3. テーブル 4. ストープ

(3). わたしのすきなのみものは _____ です。

1. おかし 2. こうちゃ 3. みかん 4. ねこ

(4). わたしはじてんしゃを _____ もっています。

1. にだい 2. にさつ 3. にほん 4. にまい

(5). この _____ じしょはだれのですか。

1. ほそい 2. まるい 3. みじかい 4. ちいさい

(6). ちちはことし80さいですが、 _____ です。

1. げんき 2. けっこう 3. ざんねん 4. かんたん

(7). あめがふっています。みんなかさを _____ います。

1. あけて 2. あげて 3. さして 4. つけて
- (8). がくせいたちはきょうしつでやまだせんせいのにほんごを_____います。
1. ならって 2. つくって 3. おぼえて 4. べんきょうして
- (9). やまださんはあかいぼうしを_____います。
1. きた 2. しめて 3. はいて 4. かぶって
- (10). やまださんたいていおふろにはいって、_____ねます。
1. ちょうど 2. すぐに 3. まだ 4. だんだん

問題IV _____のふんとだいたいおなじいみのふんはどれですか。1234からいちばんいいものをひとつえらびなさい。

- (1). にちようびはしよくどうがやすみです。
1. にちようびはしよくどうがあいています。
2. にちようびはしよくどうがこんでいます。
3. にちようびはしよくどうがやっています。
4. にちようびはしよくどうがしまっています。
- (2). このえはきれいです。
1. このえはすきです。
2. このえはきれいです。v 3. このえはすきではありません。
4. このえはきれいではありません。
- (3). へやのでんきをつけました。
1. へやをあたたくしました。
2. へやをすずしくしました。
3. へやをあかるくしました。
4. へやをくらくしました。
- (4). これはせっけんです。
1. これはなにかをあらうときにつかいます。
2. これはなにかをつくるときにつかいます。
3. これはなにかをきくときにつかいます。
4. これはなにかをみるときにつかいます。
- (5). このもんだいはむずかしくありません。
1. このもんだいはできません。
2. このもんだいはやさしいです。
3. このもんだいはみじかいです。
4. このもんだいはわかりません。

問題用紙

1991 4級

番号	① ② ③ ④
問1	① ② ③ ④

問(1).

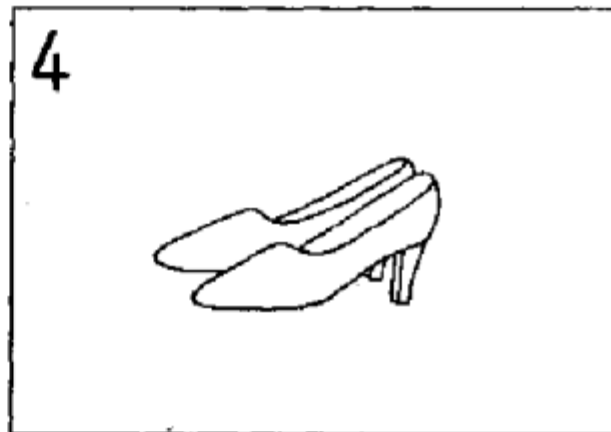
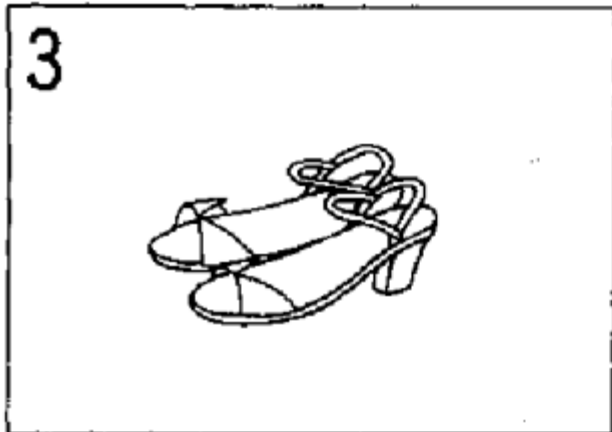
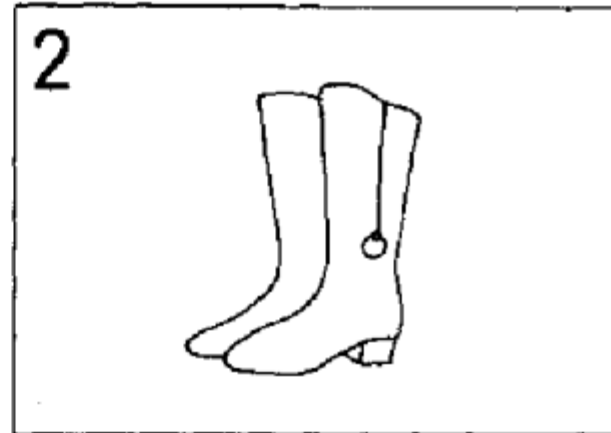
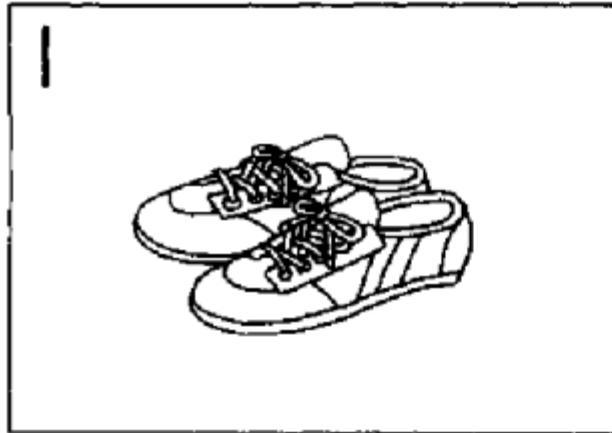

1. 2. 3. 4.

問(2).

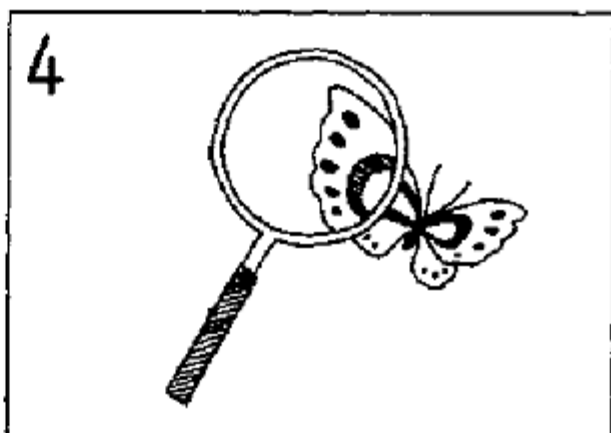
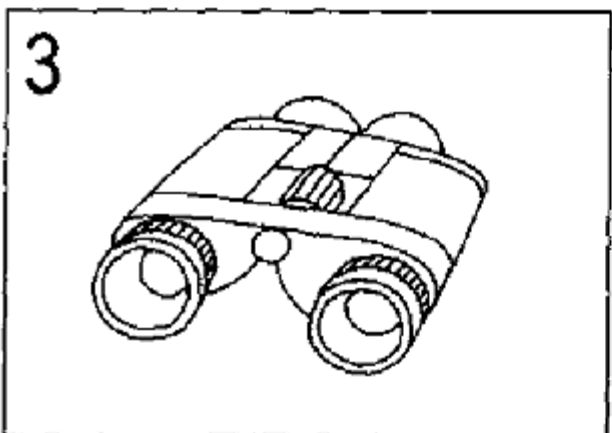
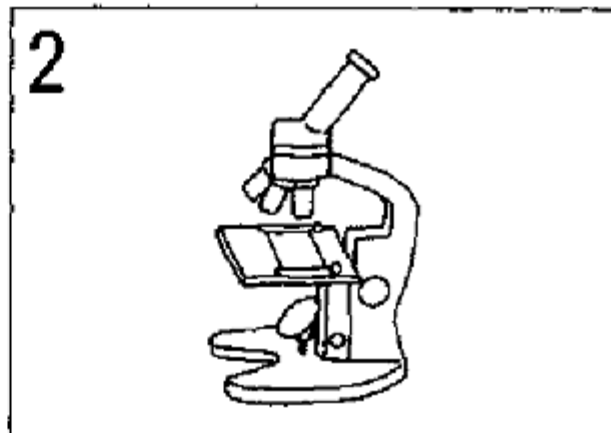

1. 2. 3. 4.

問(3).

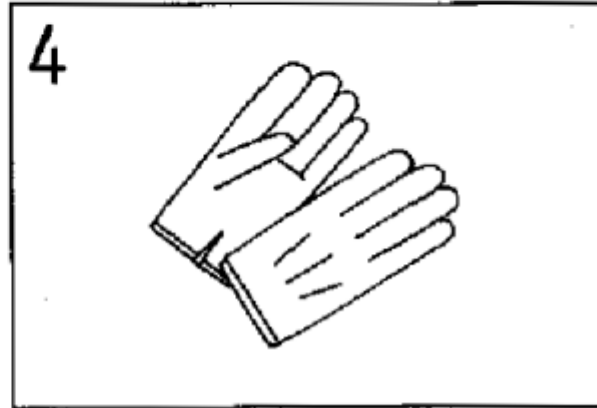
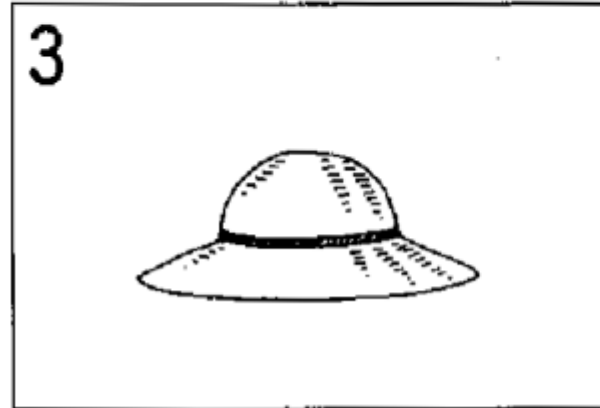
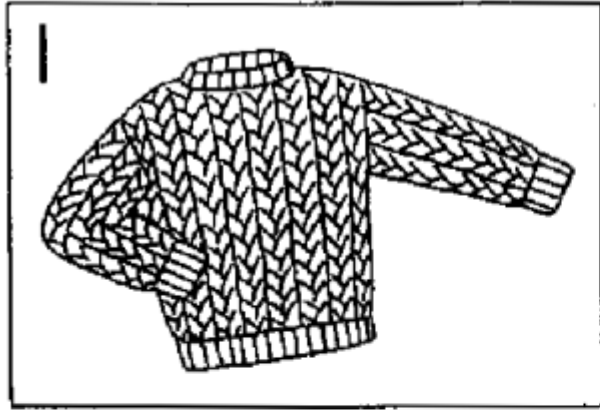

1. 2. 3. 4.

問(4).

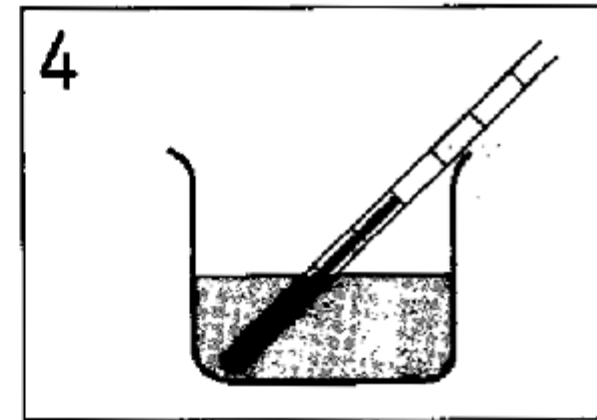
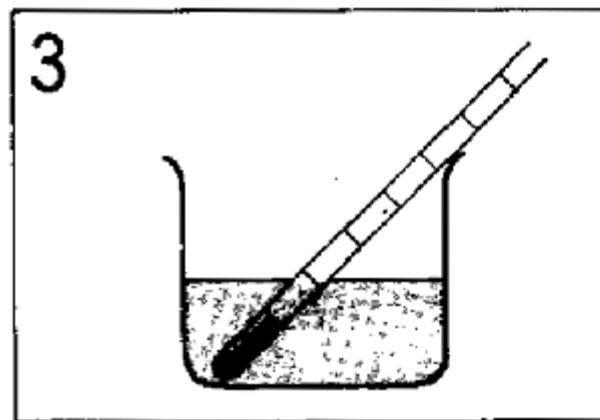
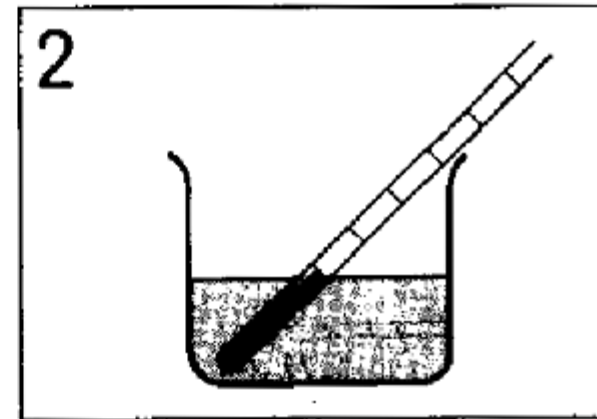
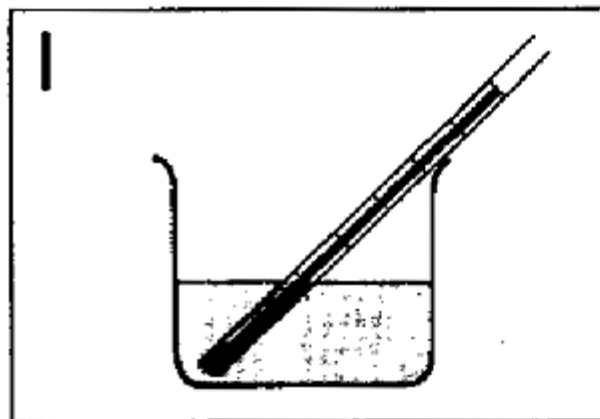

1. 2. 3. 4.

問(5).

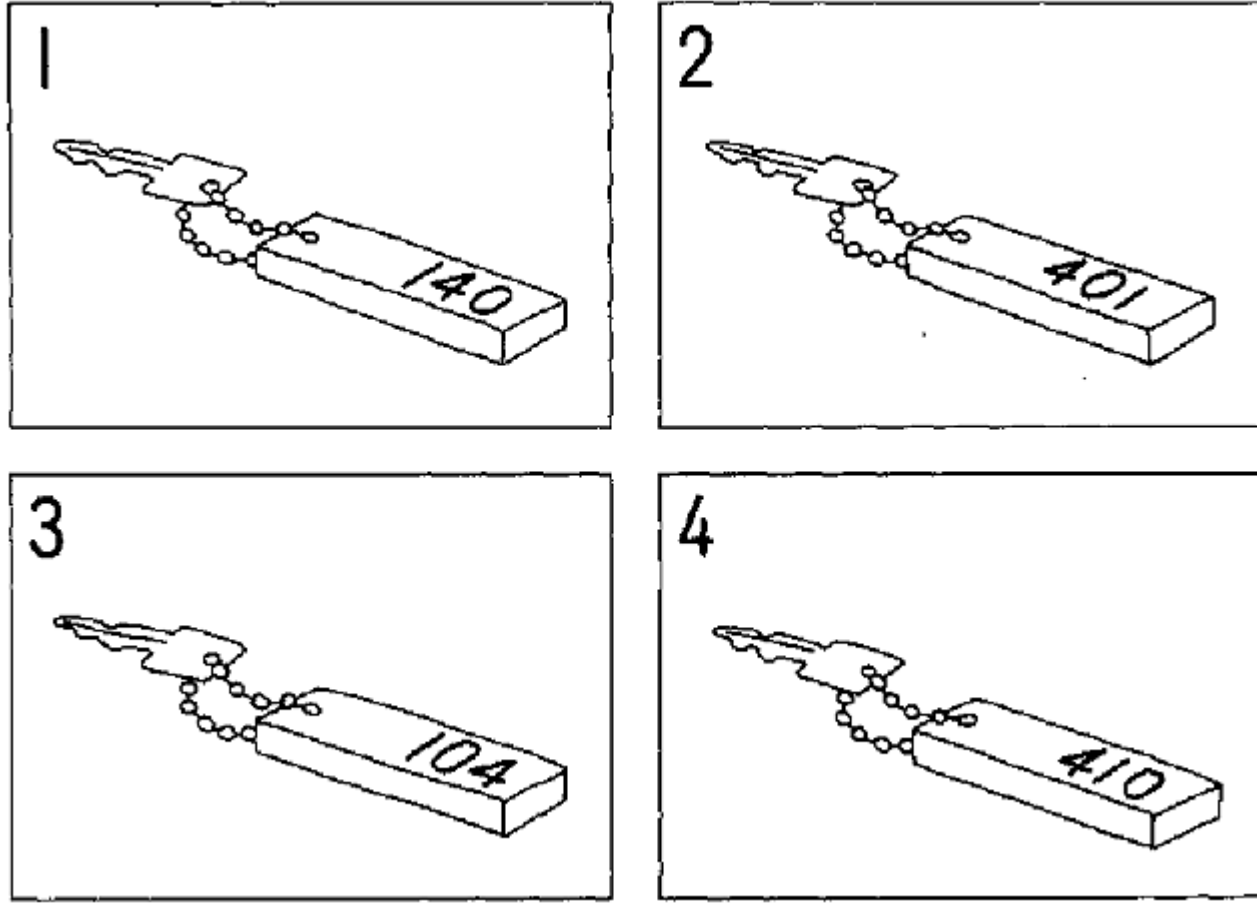

1. 2. 3. 4.

問(6).

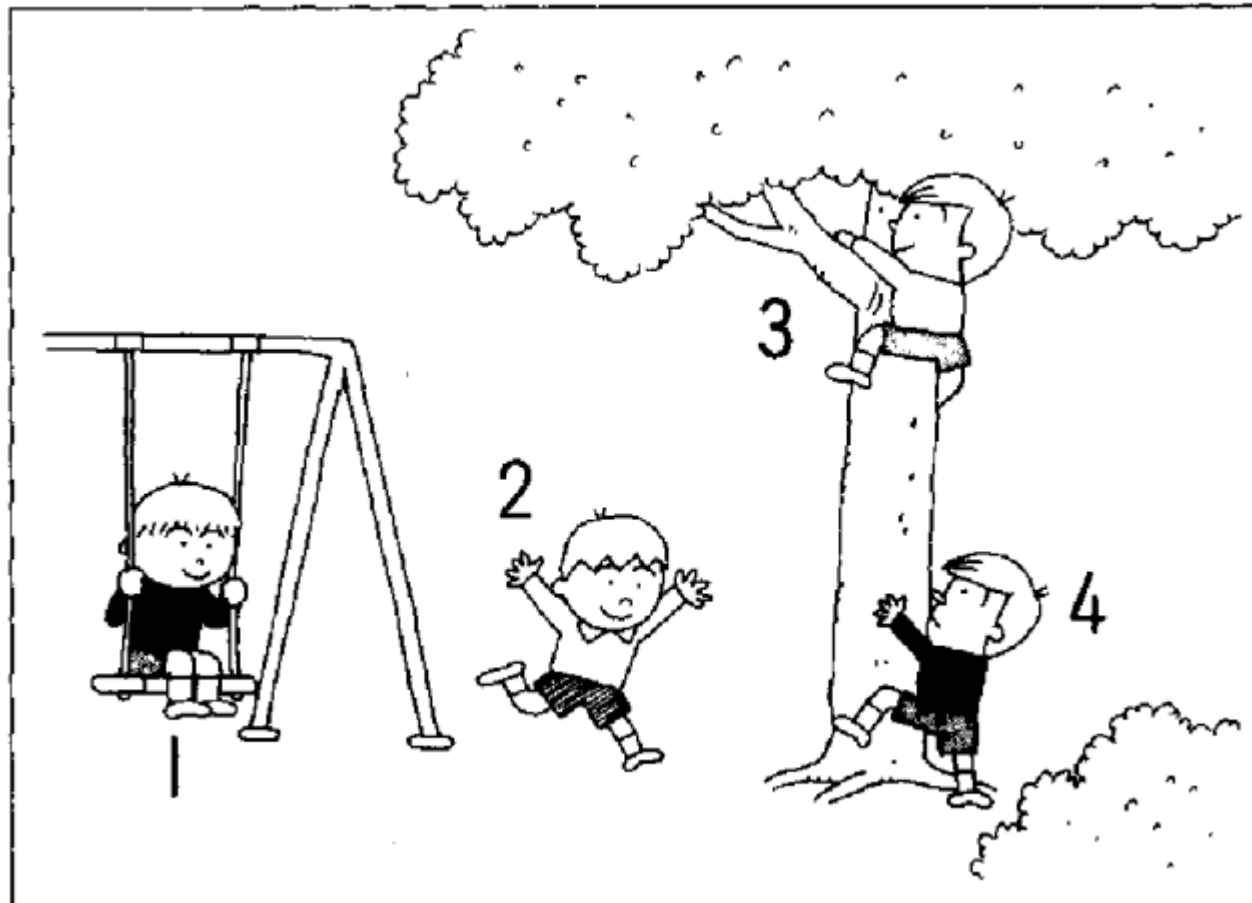

1. 2. 3. 4.

問(7).

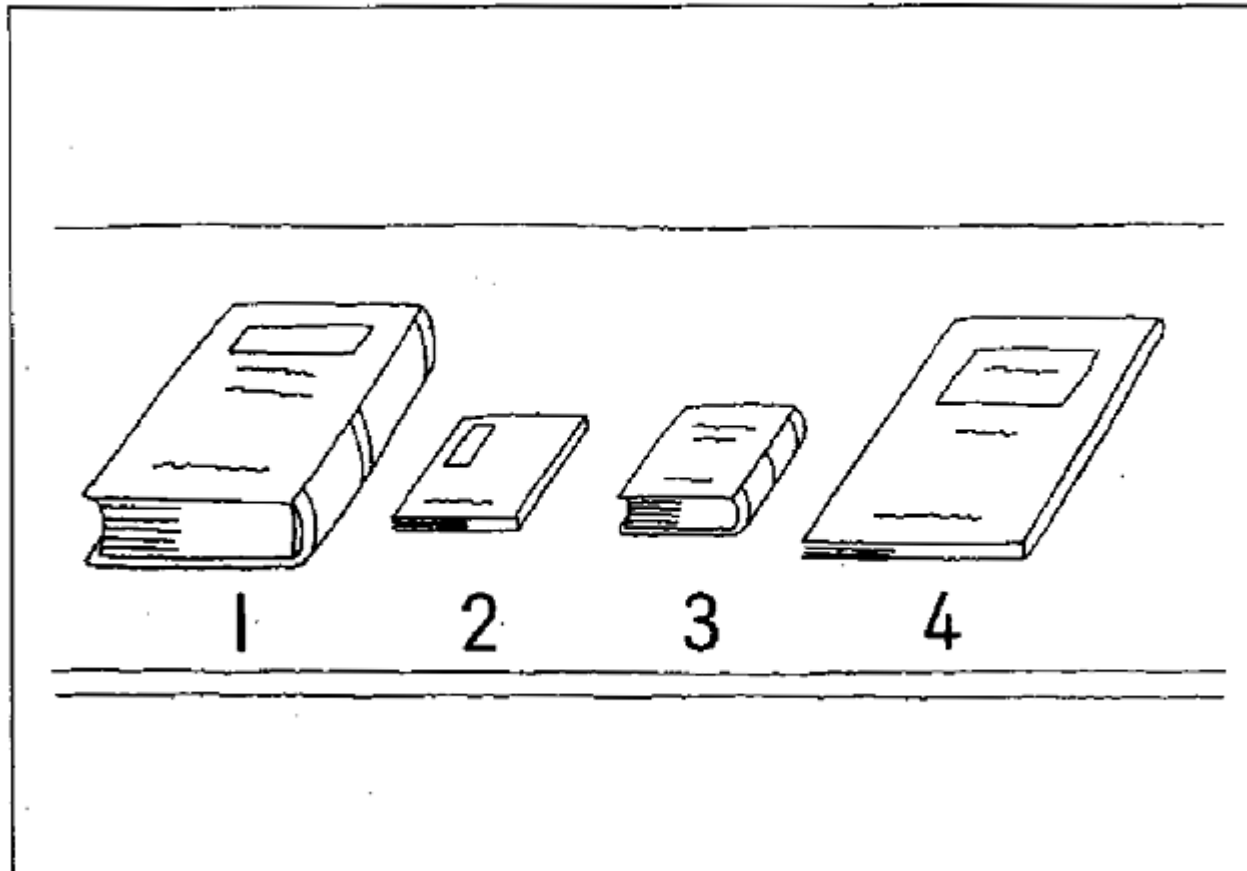

1. 2. 3. 4.

問(8).

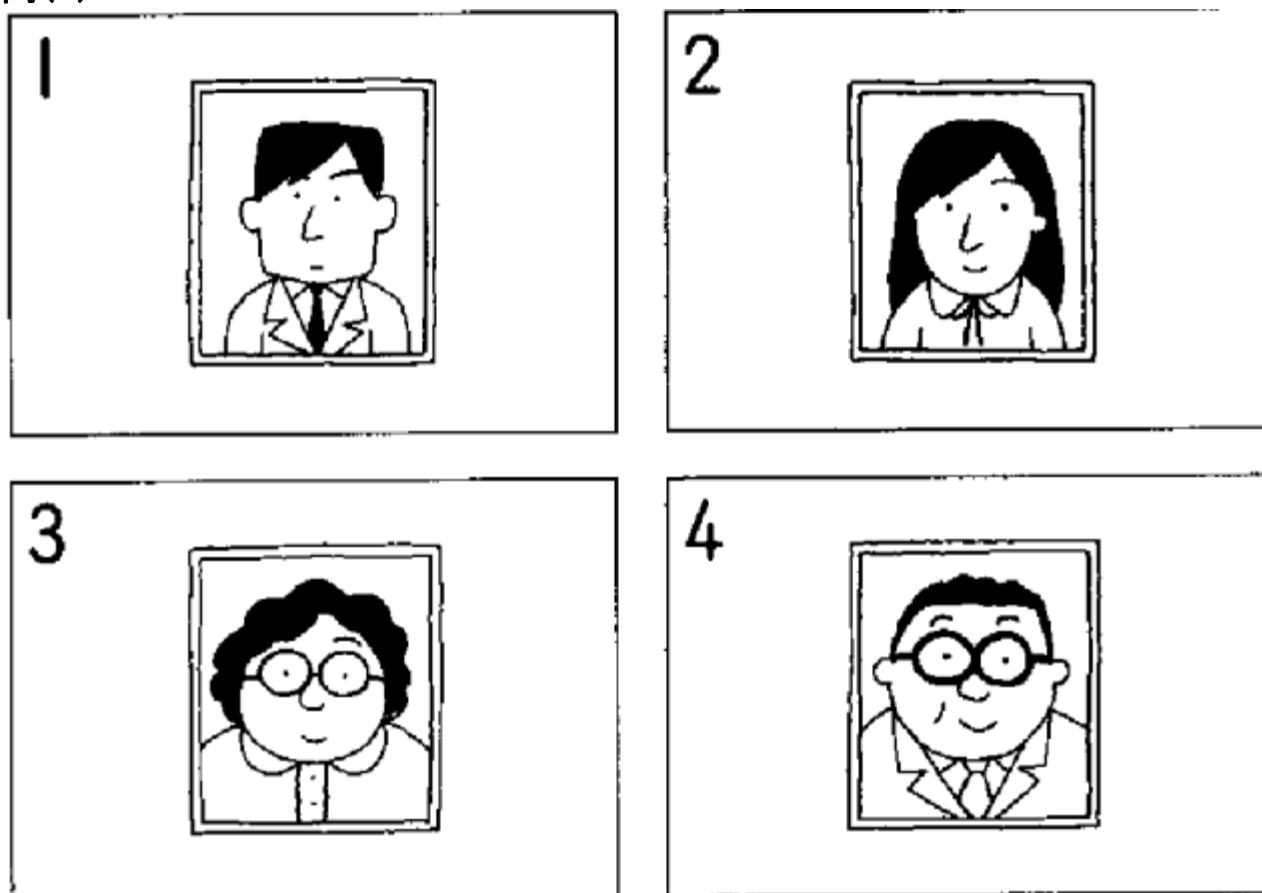

1. 2. 3. 4.

問(9).

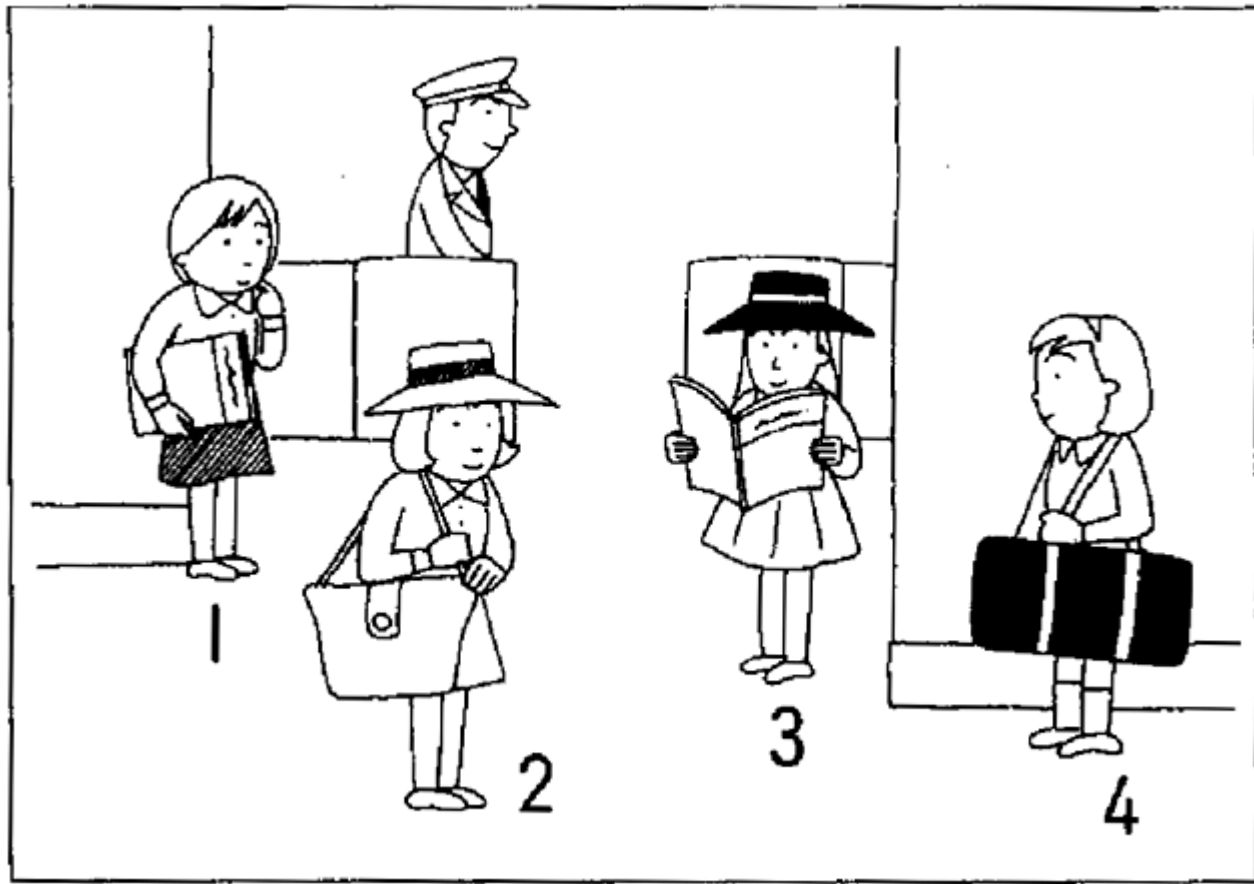

1. 2. 3. 4.

問(10).

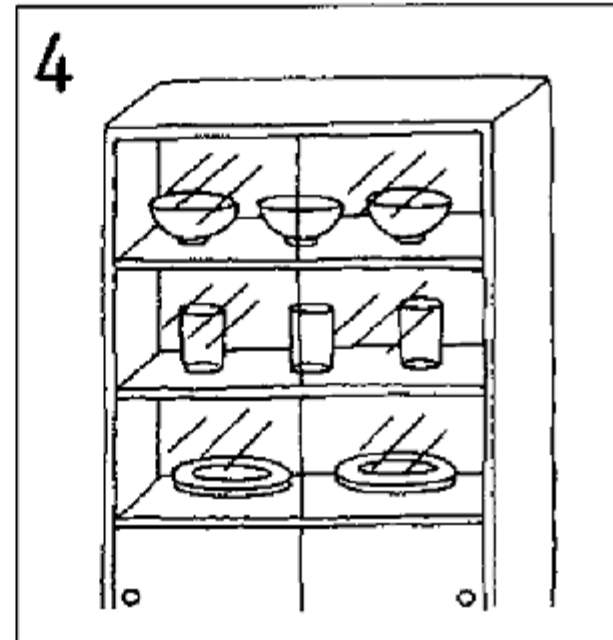
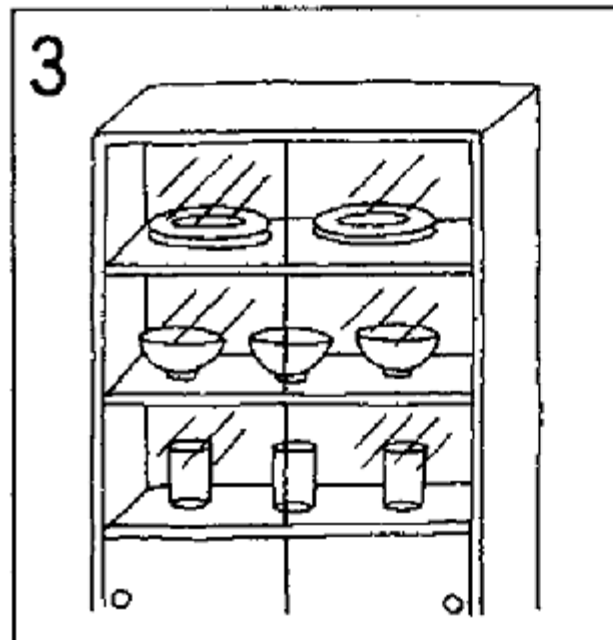
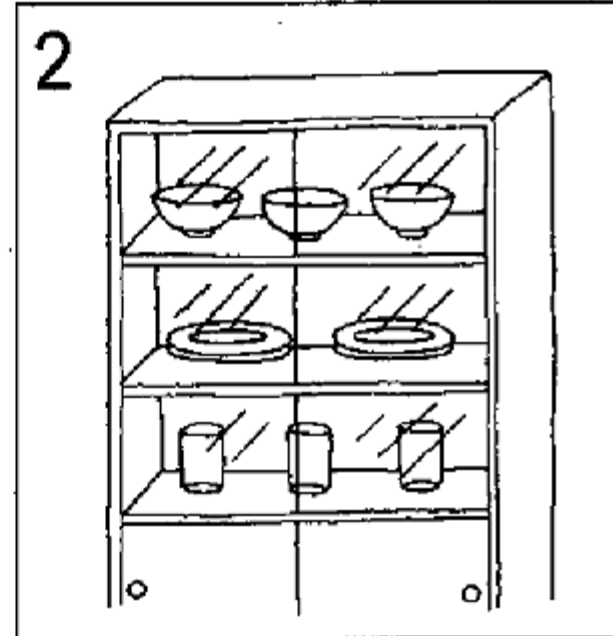
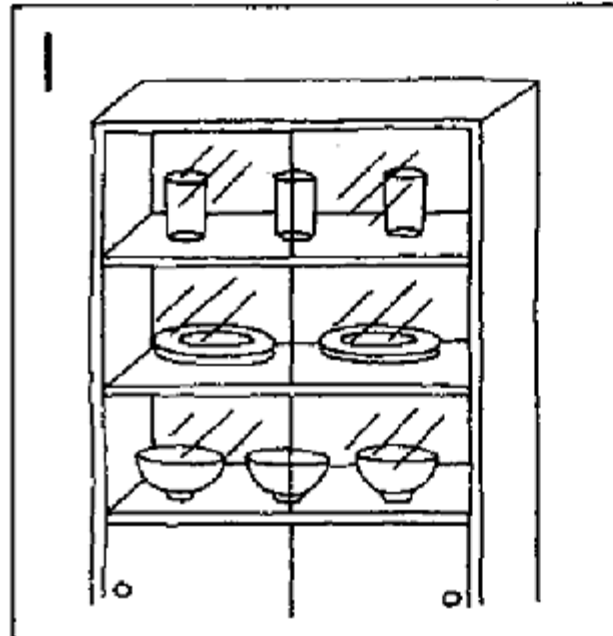
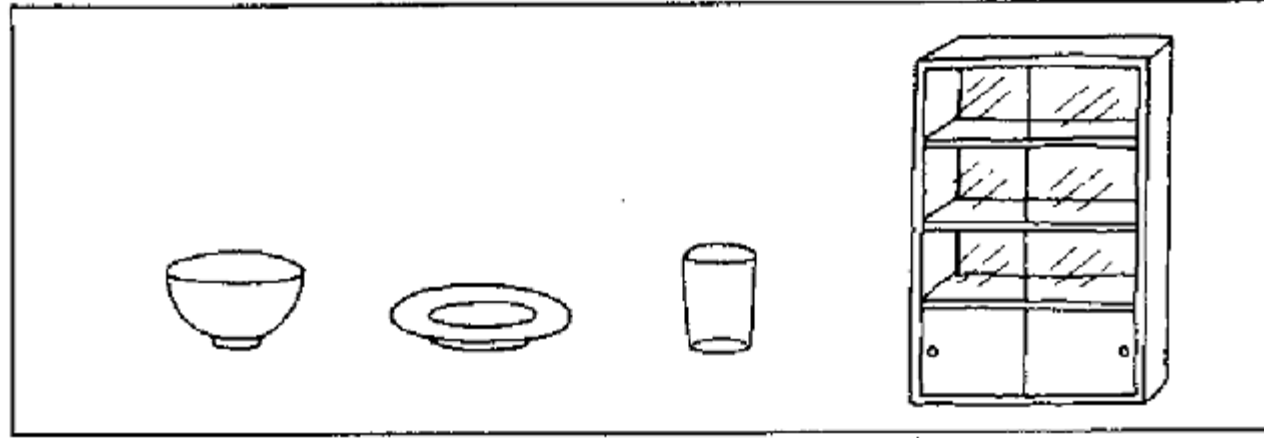

1. 2. 3. 4.

問題 II

例

問題 II		
解答番号		解答欄 Answer Sheet
		① ② ③ ④
例	正しい 正しくない	① ② ③ ④

このページはメモに使ってもいいです

問(1).

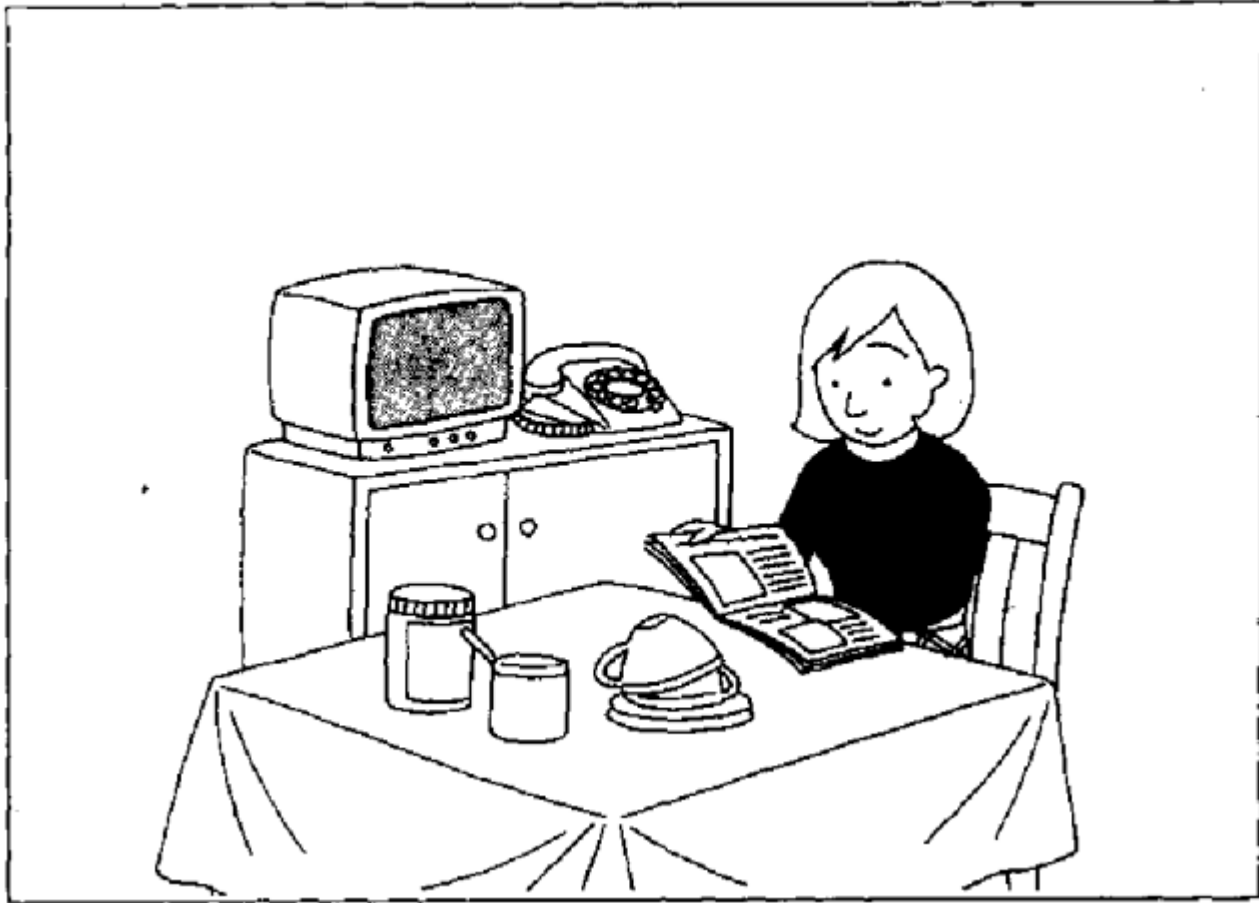

1. 2. 3. 4.

問(2).

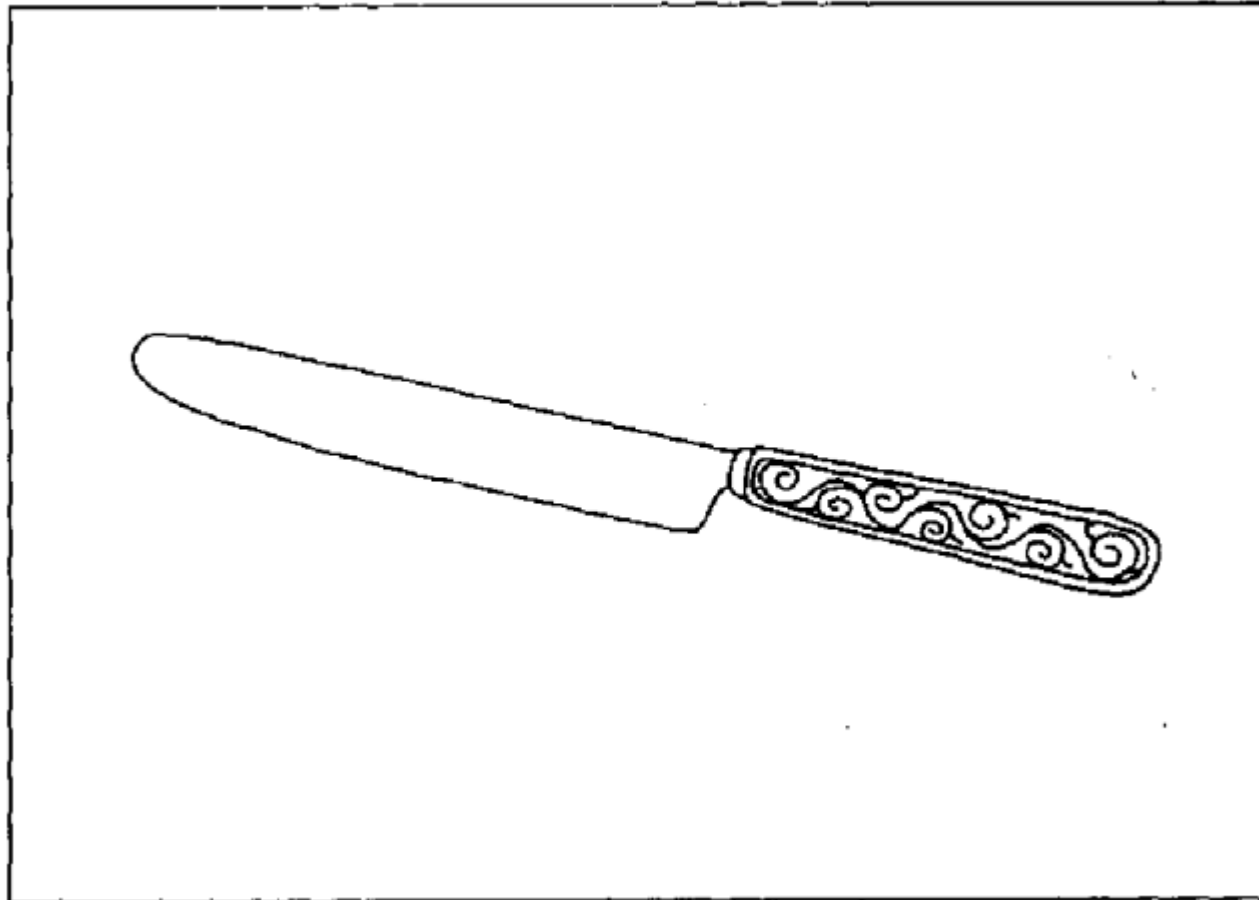

1. 2. 3. 4.

問(3).

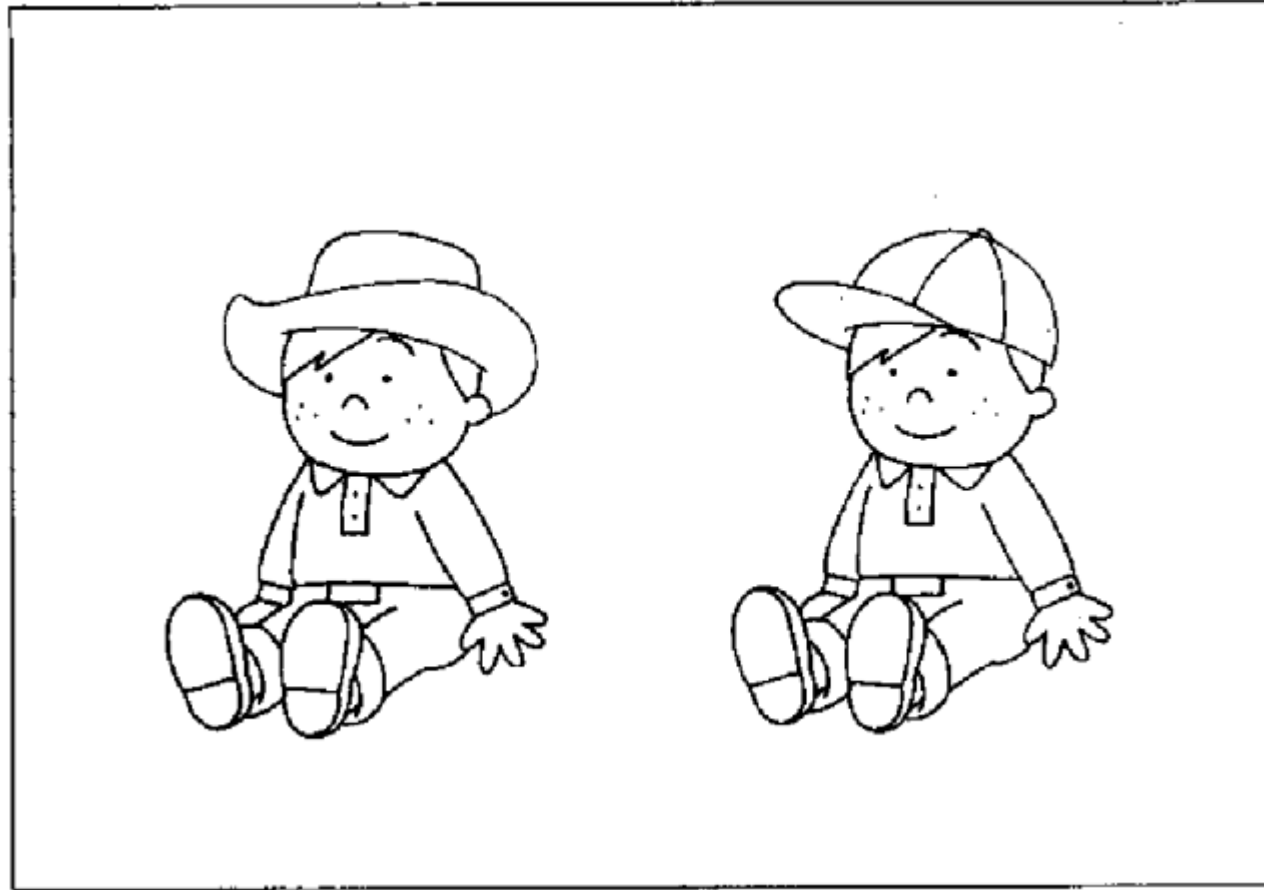

1. 2. 3. 4.

問(4).

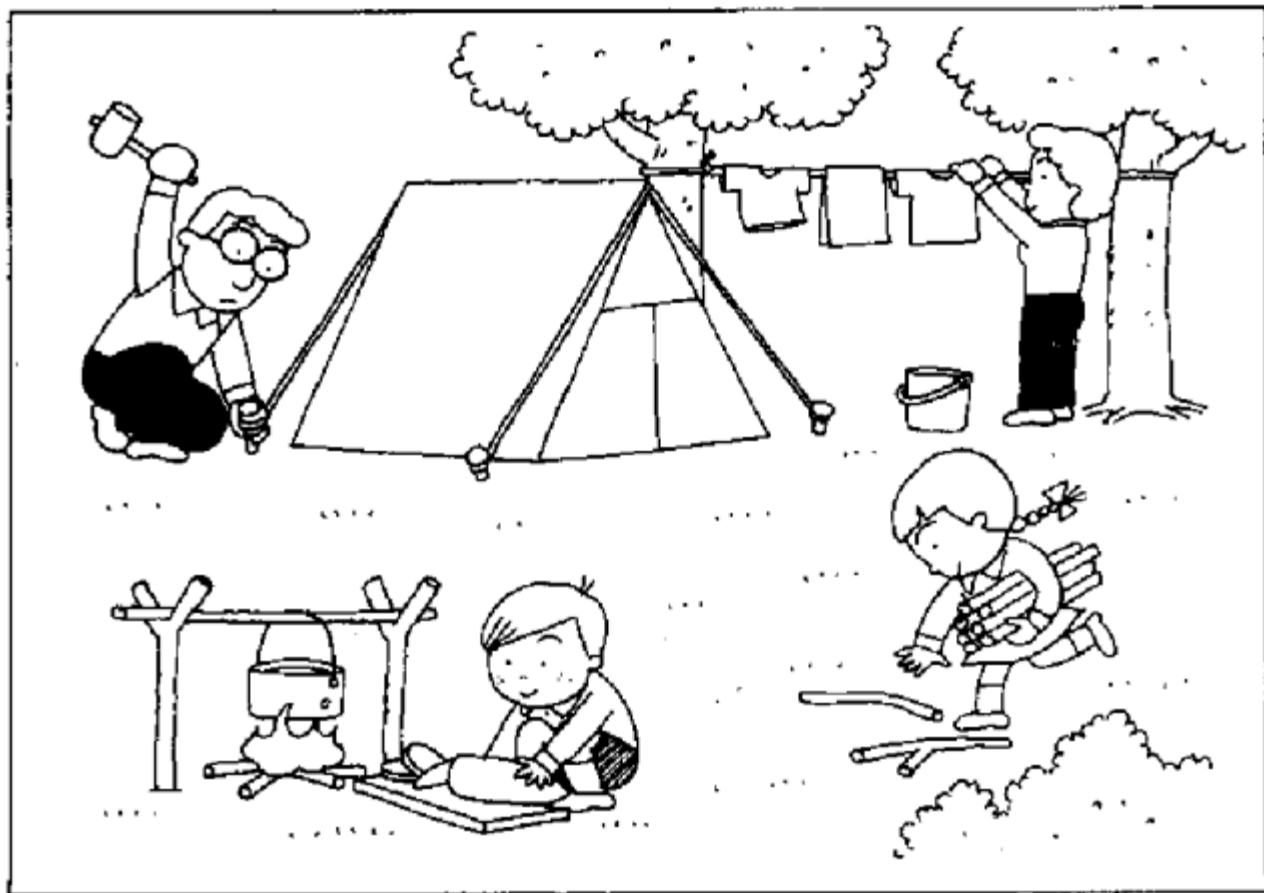

1. 2. 3. 4.

問(5).

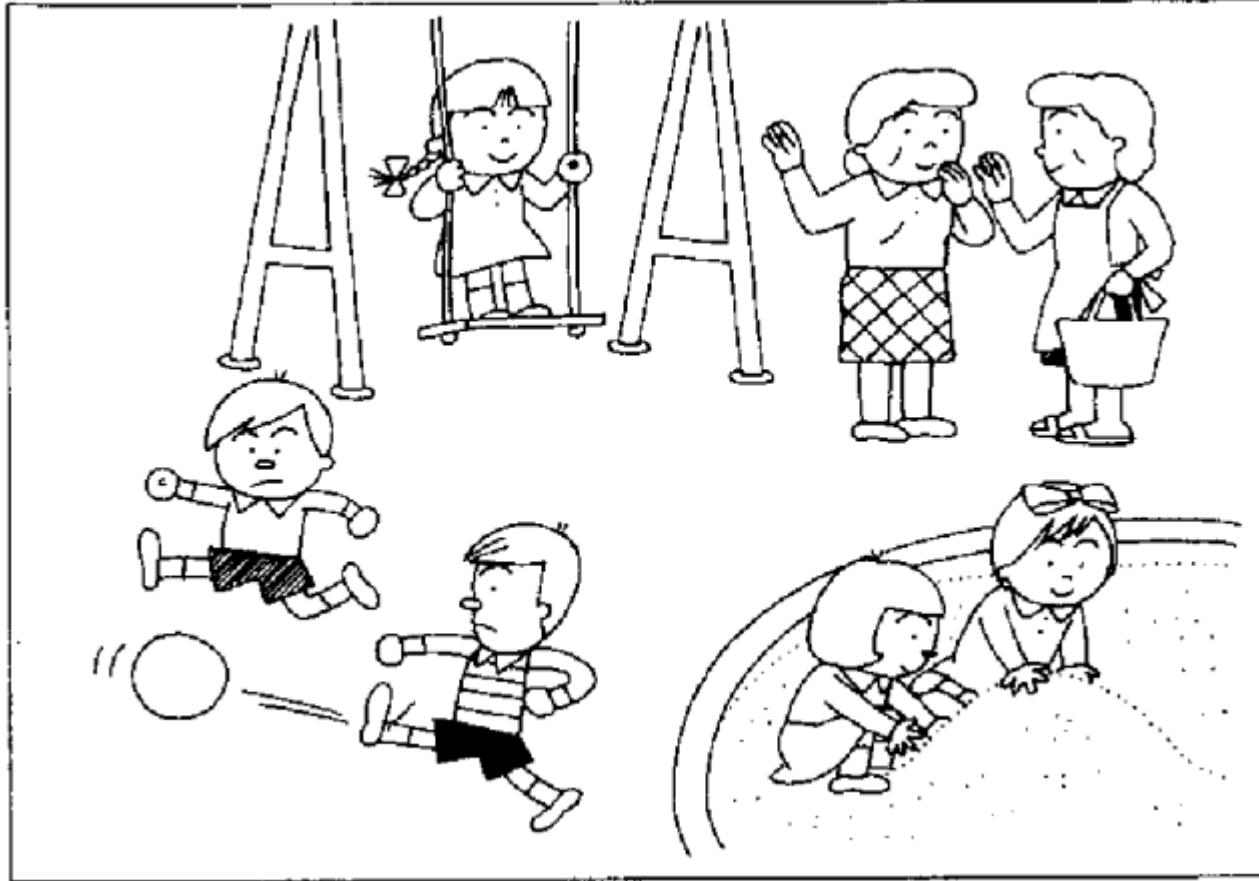

1. 2. 3. 4.

問(6).

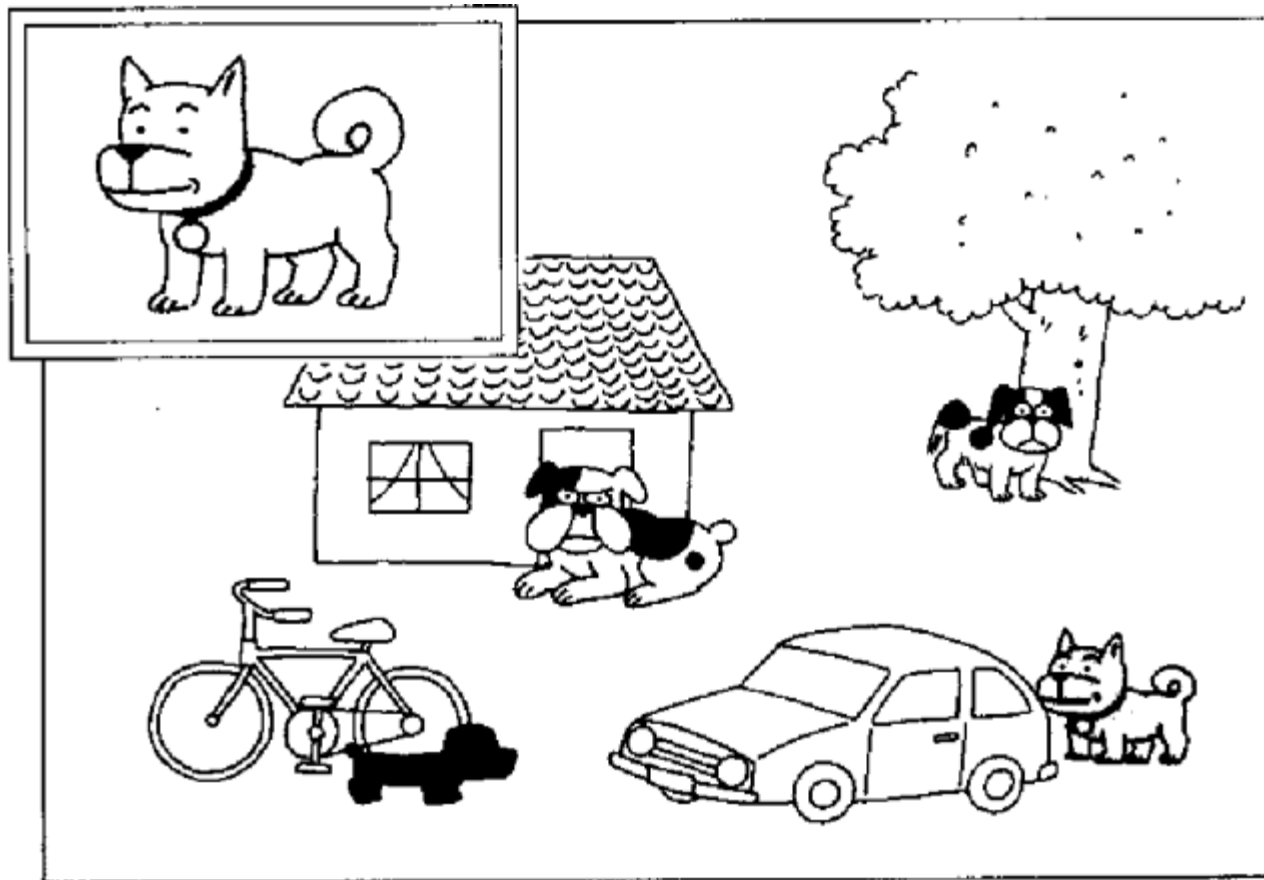

1. 2. 3. 4.

問(7).

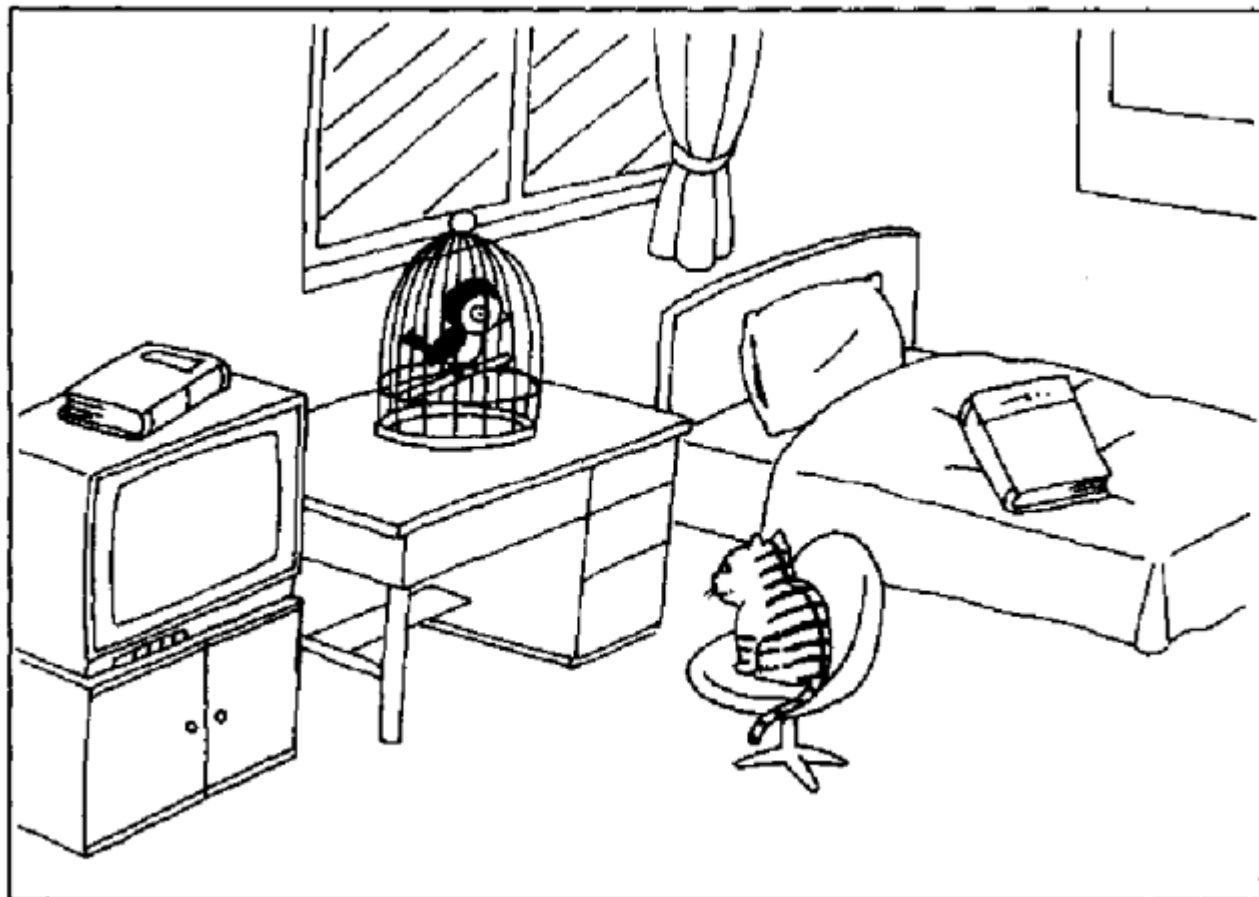

1. 2. 3. 4.

問題Ⅲ 絵などはありません

問(1).

1. 2. 3. 4.

問(2).

1. 2. 3. 4.

問(3).

1. 2. 3. 4.

問(4).

1. 2. 3. 4.

問(5).

1. 2. 3. 4.

問(6).

1. 2. 3. 4.

問(7).

1. 2. 3. 4.

1. を 2. に 3. が 4. で

問(2)「あなたの かばんは どれですか。」「わたしの かばんは あの くらい _____
です。」

1. の 2. に 3. か 4. と

問(3) わたしは あした かいもの _____ 行きます。

1. が 2. に 3. を 4. で

問(4) ゆびんきよく _____ どこですか。

1. で 2. が 3. は 4. を

問(5) わたしは いそがしいから、だれ _____ あいません。

1. では 2. へも 3. にも 4. とは

問(6)「きょうの ごごは どこ _____ 行きますか。」「はい、だいがくへ 行きます。」

1. かへ 2. にも 3. でも 4. へも

問(7) わたしは きょう こうえん _____ しゃしんを とりました。

1. に 2. へ 3. が 4. で

問(8) あの 人は どこ _____ 来ましたか。

1. だけ 2. など 3. から 4. でも

問(9) きょうの よるは あめ _____ つよく ふりましたね。

1. と 2. に 3. を 4. が

問(10) ここには なに _____ ありません。

1. に 2. も 3. を 4. と

問(11) まいあさ、学生たちが おおぜい この みち _____ とおります。

1. に 2. と 3. で 4. を

問(12) あの みせには どんな ものがある _____ おしえて ください。

1. も 2. で 3. か 4. と

問(13) わたしは ともだち _____ テニスを します。

1. と 2. を 3. は 4. で

問(14) せんせいは きょうしつ _____ はいりました。

1. に 2. を 3. や 4. で

問(15) この しごとは 1じかん _____ かかるでしょう。

1. しか 2. ぐらい 3. ながら 4. ごろ

問(16) 学生は 5人 いますが、ケーキは みつつ _____ ありません。

1. しか 2. など 3. では 4. だけ

問(17) ともだちは よる 8じ _____ 来ました。

1. の 2. ごろ 3. や 4. ぐらい

問題Ⅱ _____ のところになにをいれますか。1234からいちばんいいものをひとつえらびなさい。

問(1) きょうは _____。

1. さむく でした 2. さむく なうです 3. さむく なかったです 4. さむく なくでした

問(2) あの みせの ケーキは _____ おいしいですね。

1. やすいと 2. やすくて 3. やすいで 4. やすさ

問(3) この くつは _____ とても いいです。

1. じょうぶな 2. じょうぶの 3. じょうぶに 4. じょうぶで

問(4) あの 人は まいあさ こうえんを _____ します。

1. きれいだ 2. きれいに 3. きれいな 4. きれいく

問(5) ここは あまり _____ ね。

1. ずかでは ありません 2. ずかです 3. ずかでした 4. ずかでは なく
です

問(6) わたしは きのう どこへも_____。

1. 行きましょう 2. 行きました 3. 行きませんでした 4. 行きます

問(7) ドアが しまって_____。しめて ください。

1. ありません 2. いません 3. あります 4. います

問(8) ノートに なまえが かいて_____。

1. あります 2. います 3. します 4. なります

問(9) あたなが きのう _____ えいがの なまえを おしえて ください。

1. みて 2. みます 3. みる 4. みた

問(10) わたしは けさ ごはんを _____ 来ました。

1. たべない 2. たべなく 3. たべないで 4. たべなかった

問(11) べんきょう_____ あとで、シャワーを あびます。

1. する 2. するの 3. したの 4. した

問(12) あの 人は しんぶんを _____ながら ごはんを たべます。

1. よみ 2. よむ 3. よんで 4. よみます

問(13) わたしの じしよが ありません。あなたの じしよを _____。

1. かして くださいませんか 2. かしましょう 3. かしませんか 4. かすでしょう

問(14) きのう わたしは たくさん かいものを しました。いま おかねは もう _____。

1. あります 2. ありません 3. ありました 4. ありませんでした

問題Ⅲ _____のところになにをいれますか。1234からいちばんいいものをひとつえらびなさい。

問(1) 「にほんごは _____ですか。」

「とても むずかしいです。」

1. どう 2. なん 3. どこ 4. だれ

問(2) 「_____ ごはんを たべませんか。」

「おなかが いたいからです。」

1. なにか 2. どのぐらい 3. だれか 4. どうして

問(3) _____が あなたの かばんですか。

1. どこ 2. どの 3. どれ 4. どんな

問(4) あの 人は _____ のくにの 人ですか。

1. どこ 2. どの 3. どれ 4. どんな

問(5) 「きのう _____ うんどうしましたか。」

「1じかん うんどうしました。」

1. どんな 2. いくつ 3. なぜ 4. どのぐらい

問(6) わたしは まいばん しんぶんを よみます。_____, ラジヲを ききます。

1. しかし 2. それから 3. でも 4. それでは

問題Ⅳ どのこたえがいちばんいいですか。1234からいちばんいいものをひとつえらびなさい。

問(1) 「すみません。この かさは だれのですか。」

1. 「はい、だれです。」
2. 「いいえ、だれのでは ありません。」
3. 「それは、だれのです。」
4. 「だれのか わかりません。」

問(2)「あついから、まどを あけて ください。」

1. 「はい、どういたしまして。」
2. 「はい、わかりました。」
3. 「はい、どうも ありがとう ございます。」
4. 「はい、けっこうです。」

問(3)「すみません。この あかい シャツを ください。いくらですか。」

1. 「はい、これは シャツです。」
2. 「はい、3まいです。」
3. 「はい、3000円です。」
4. 「はい、あかいです。」

問(4)「ここで すこし やすみましょう。」

1. 「そうです。」
2. どういたしまして。」
3. 「ごちそうさま。」
4. 「そうしましょう。」

問(5)「いっしょに ピンポンを しませんか。」

1. 「はい、しましょう。」
2. 「はい、しません。」
3. 「はい、わたしです。」
4. 「はい、そうです。」

問題V つぎの かいわや ぶんを よんで、しつもん に こたえないさい。こたえは 1234の えや グラフから いちばん いい ものを ひとつ えらびなさい。

A「この くつは いくらですか。」
 B「3500円です。」
 A「その となりの しろい くつは。」
 B「3200円ですが、きょうは 200円 やすく なって います。」

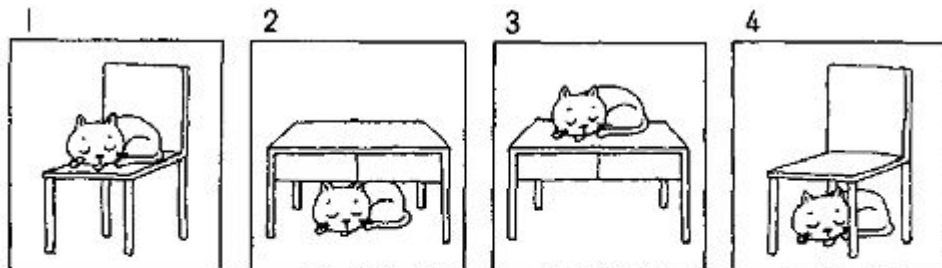

(かいとうようし) (れい) ● ② ③ ④

問(1) どの えが いいですか。

1. 2. 3. 4.

(2) かんじの しけんを しました。A(100てん~80てん)は 10人で、B(79てん~70てん)は 15人で、C(69てん~60てん)は 20人、D(59てん~0てん)は 5人でした。

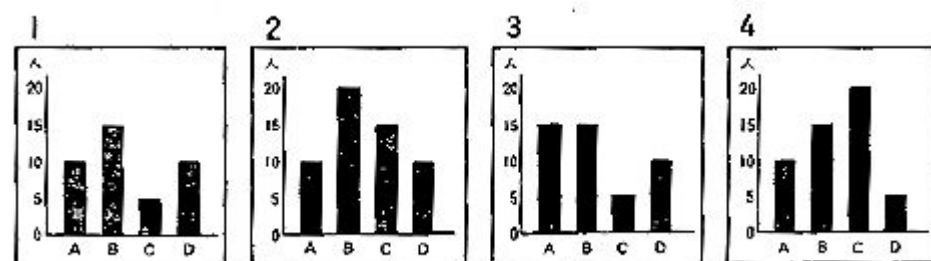

問(1) どの グラフが いいですか。

1. 2. 3. 4.

(3) かいしゃで たばこを すう 人を しらべました。まいにち たくさん すう 人は 19パーセント、すこし すう 人は 25パーセント、ときどき すう 人は 6パーセント でした。ぜ

んぜん すわない 人は 50パーセントでした。

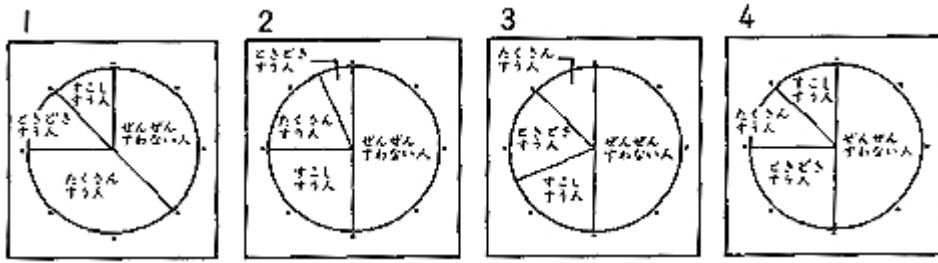

問(1) どの グラフが いいですか。

1. 2. 3. 4.

(4) こお みちを まっすぐ 行って、右に まがって、すこし あるいて、もういちど 右に まがると、左がわに ぎんこうが あります。

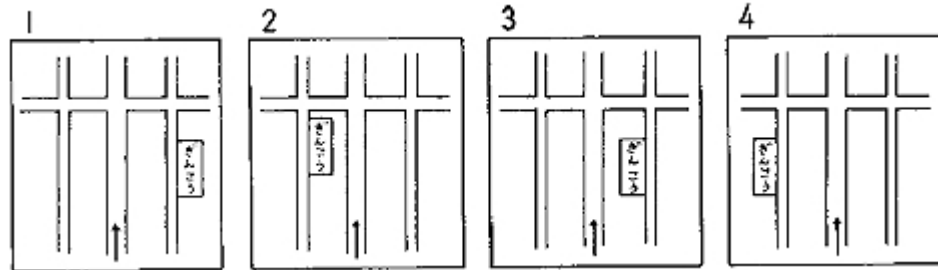

問(1) どの えが いいですか。

1. 2. 3. 4.

(5) A「この 女の 人は おかあさんですか。」 B「ええ、ははです。」 A「おかあさんの となりは おとうさんです。」 B「いいえ、おじいさんですよ。ちちは ははの うしろです。」

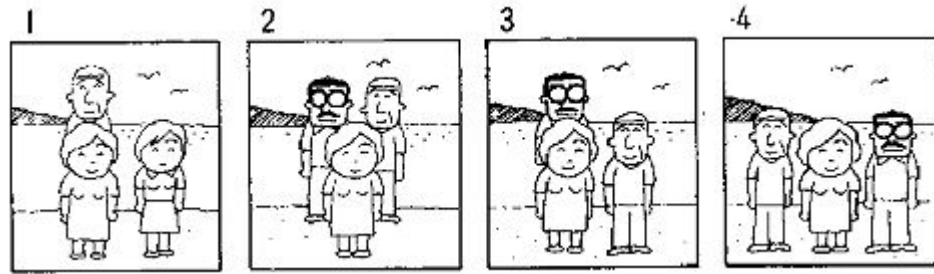

問(1) どの えが いいですか。

1. 2. 3. 4.

Powered by jlpt.info 日本語能力試験 authority reserved

文字・語彙 解答

問題 1

- (1) (2) (3) (4) (1) (2) (3) (1) (2) (3) (4) (5) (1) (2) (3)
B A B D D C A B A C C D D C A

問題 2

- (1) (2) (3) (4) (5) (1) (2) (3) (1) (2)
B C D A D D A C C B

問題 3

- (1) (2) (3) (4) (5) (6) (7) (8) (9) (10)
C B B A D A C A D B

問題 4

- (1) (2) (3) (4) (5)
D C C A B

聴解 解答

問題 1

- (1) (2) (3) (4) (5) (6) (7) (8) (9) (10)
A C A C A D A D B B

問題 2

- (1) (2) (3) (4) (5) (6) (7)
B B A C C D B

問題 3

(1) (2) (3) (4) (5) (6) (7)
A D B D C D C

読解・文法 解答

問題 1

(1) (2) (3) (4) (5) (6) (7) (8) (9) (10) (11) (12) (13) (14) (15) (16) (17)
D A B C C A D C D B D C A A B A B

問題 2

(1) (2) (3) (4) (5) (6) (7) (8) (9) (10) (11) (12) (13) (14)
C B D B A C B A D C D A A B

問題 3

(1) (2) (3) (4) (5) (6)
A D C A D B

問題 4

(1) (2) (3) (4) (5)
D B C D A

問題 5

(1) (1) (1) (1) (1)
C D B A C